

CO
LEC
CIÓN
2024

*Que las emociones de cada espacio
respondan al diseño de iluminación cálida
que creas con TANTOS Human Lighting.*

Usando tecnología de punta, nuestras luminarias de fabricación y diseño mexicanos de la más alta calidad emiten luz de alta reproducción cromática con excelente desempeño óptico que harán resplandecer cada proyecto que te propongas. Contigo contribuimos al bienestar de las personas.

TANTOS human lighting



_FILOSOFÍA

Nuestro fundador cuenta con más de 32 años de experiencia en el mundo de la iluminación y más de 22 años fabricando luminarias exitosamente en México. Como empresa, Tantos se ha puesto el objetivo de ser el primer fabricante de productos de iluminación de alta especificación, utilizando las mejores materias primas combinadas con una ingeniería de punta, permitiéndonos ofrecer productos con una calidad excepcional, fabricados con componentes de calidad mundial, cuidando nuestro entorno al máximo con luminarias de última generación. Nuestros productos de iluminación están diseñados 100% reciclables, con un CRI mínimo de 90, temperaturas Kelvin de hasta 5000 K, diversidad de ópticas para crear efectos lumínicos únicos, además de ofrecer accesorios profesionales como louvers, snoots y filtros.

_ÍNDICE

INTERIORES

_Nano TRIM fijo confort	06 - 07
_Nano TRIM fijo eficiente	08 - 09
_Nano TRIM dirigible confort	10 - 11
_Nano TRIM dirigible eficiente	12 - 13
_Nano surface ceiling	14 - 15
_Micro TRIM fijo confort	16 - 17
_Micro TRIM fijo eficiente	18 - 19
_Micro TRIM dirigible confort	20 - 21
_Micro TRIM dirigible eficiente	22 - 23
_Micro surface ceiling	24 - 25
_Maxi TRIM fijo confort	26 - 27
_Maxi TRIM fijo eficiente	28 - 29
_Maxi TRIM dirigible confort	30 - 31
_Maxi TRIM dirigible eficiente	32 - 33
_Maxi wall washer	34 - 35
_Maxi surface ceiling	36 - 37
_Ziga antorcha	38 - 39
_Ziga giratoria	40 - 41
_Ziga pedestal	42 - 43
_Ziga suspendida 1 M	44 - 45
_Ziga suspendida 2 M	46 - 47
_Ziga sobreponer 1 M	48 - 49
_Ziga sobreponer 2 M	50 - 51

EXTERIORES

_Proyector micro	54 - 55
_Proyector GU10	56 - 57
_Proyector PAR20	58 - 59
_Proyector PAR30	60 - 61
_Luciérnaga	62 - 63

ADICIONALES

_Simbología	64
_Acabados	64

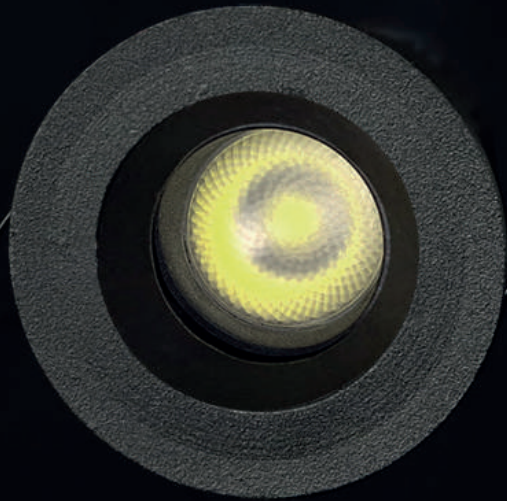

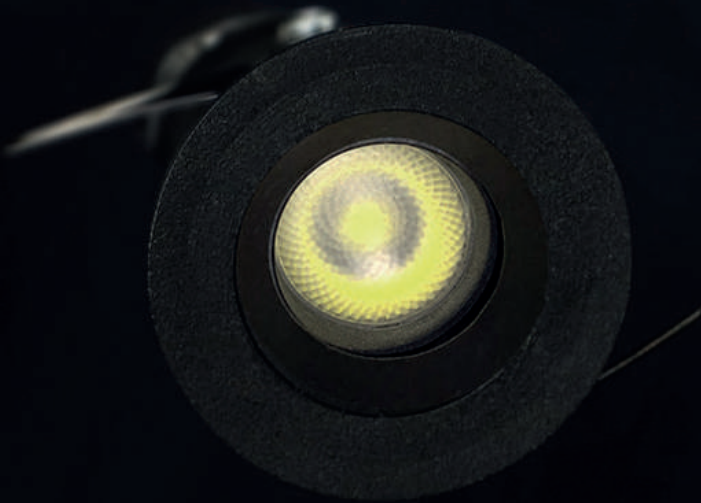

_INTERIORES

_T304CE / NANO TRIM FIJO CONFORT

- _Cuerpo en inyección de aluminio acabado con pintura electrostática
- _Ópticas disponibles: Concentrada 11°, media 30°, difusa 60°
- _Un LED de alta potencia
- _Índice de Protección: IP40
- _Conexión: 120 V AC
- _Temperatura de Color Correlacionada Nominal TCC: 2700 K, 3000 K, 4000 K
- _Accesorios (no incluidos)*
Louver, snoot, filtros
- _Acabados



Configuración del producto

	TCC	Óptica	Control	Acabado
T304CE	2	D	N	B
	2 2700 K 3 3000 K 4 4000 K	C Concentrada 11° M Media 30° D Difusa 60°	N ON-OFF T TRIAC	B Black Z Bronze O Brown C Champagne M Metallic magma W White S Sylver

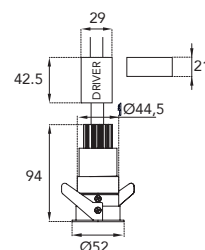

Montaje	Lugar de montaje Tipo	Techo Empotrar	Ópticas 11° 30° 60°
Eléctrico	Equipo de control necesario Equipo de control incluido Regulación	Sí No ON-OFF / TRIAC	
Dimensión	Diámetro Altura Recorte Min. profundidad empotrado	Ø52 mm 94 mm Ø44,5 mm 94 mm	
Peso	Neto (sin driver)	0.235 kg	
Luz	Adaptabilidad Distribución de luz FWHM / Ángulo de haz	Fijo Directa 11°, 30°, 60°	
Descripción de la lámpara	Tipo de lámpara Potencia total Lastre de pérdida de potencia Flujo luminoso total de la fuente de luz Índice de Reproducción Cromática	LED 6 W 0 338 lm ≥90	



*Nota: Para información acerca de los accesorios y configuración del producto consulte la ficha técnica.





_T305CE / NANO TRIM FIJO EFICIENTE

- _Cuerpo en inyección de aluminio acabado con pintura electrostática
- _Ópticas disponibles: Concentrada 11°, media 30°, difusa 60°
- _Un LED de alta potencia
- _Índice de Protección: IP40
- _Conexión: 120 V AC
- _Temperatura de Color Correlacionada Nominal TCC: 2700 K, 3000 K, 4000 K
- _Accesorios (no incluidos)*
Louver, snoot, filtros
- _Acabados



Configuración del producto

	TCC	Óptica	Control	Acabado
T305CE	2	D	N	B
	2 2700 K 3 3000 K 4 4000 K	C Concentrada 11° M Media 30° D Difusa 60°	N ON-OFF T TRIAC	B Black Z Bronze O Brown C Champagne M Metallic magma W White S Sylver

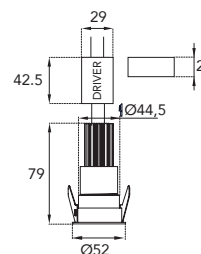

Montaje	Lugar de montaje Tipo	Techo Empotrar	 11° 30° 60°
Eléctrico	Equipo de control necesario Equipo de control incluido Regulación	Sí No ON-OFF / TRIAC	
Dimensión	Diámetro Altura Recorte Min. profundidad empotrado	Ø52 mm 79 mm Ø44,5 mm 79 mm	
Peso	Neto (sin driver)	0.235 kg	
Luz	Adaptabilidad Distribución de luz FWHM / Ángulo de haz	Fijo Directa 11°, 30°, 60°	
Descripción de la lámpara	Tipo de lámpara Potencia total Lastre de pérdida de potencia Flujo luminoso total de la fuente de luz Índice de Reproducción Cromática	LED 6 W 0 338 lm ≥90	



*Nota: Para información acerca de los accesorios y configuración del producto consulte la ficha técnica.





_T306CE / NANO TRIM DIRIGIBLE CONFORT

- _Cuerpo en inyección de aluminio acabado con pintura electrostática
- _Ópticas disponibles: Concentrada 11°, media 30°, difusa 60°
- _Un LED de alta potencia
- _Índice de Protección: IP40
- _Conexión: 120 V AC
- _Temperatura de Color Correlacionada Nominal TCC: 2700 K, 3000 K, 4000 K
- _Accesorios (no incluidos)*
- Louwer, filtros
- _Acabados

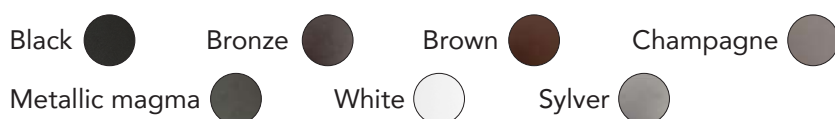

Configuración del producto

	TCC	Óptica	Control	Acabado
T306CE	2	D	N	B
	2 2700 K 3 3000 K 4 4000 K	C Concentrada 11° M Media 30° D Difusa 60°	N ON-OFF T TRIAC	B Black Z Bronze O Brown C Champagne M Metallic magma W White S Sylver

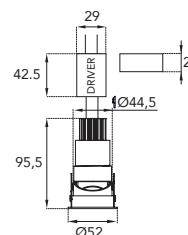

Montaje	Lugar de montaje Tipo	Techo Empotrar	Ópticas 11° 30° 60°
Eléctrico	Equipo de control necesario Equipo de control incluido Regulación	Sí No ON-OFF / TRIAC	
Dimensión	Diámetro Altura Recorte Min. profundidad empotrado	Ø52 mm 95,5 mm Ø44,5 mm 95,5 mm	
Peso	Neto (sin driver)	0.270 kg	
Luz	Adaptabilidad Distribución de luz FWHM / Ángulo de haz	Dirigible 30° Directa 11°, 30°, 60°	
Descripción de la lámpara	Tipo de lámpara Potencia total Lastre de pérdida de potencia Flujo luminoso total de la fuente de luz Índice de Reproducción Cromática	LED 6 W 0 338 lm ≥90	



*Nota: Para información acerca de los accesorios y configuración del producto consulte la ficha técnica.





_T307CE / NANO TRIM DIRIGIBLE EFICIENTE

- _Cuerpo en inyección de aluminio acabado con pintura electrostática
- _Ópticas disponibles: Concentrada 11°, media 30°, difusa 60°
- _Un LED de alta potencia
- _Índice de Protección: IP40
- _Conexión: 120 V AC
- _Temperatura de Color Correlacionada Nominal TCC: 2700 K, 3000 K, 4000 K
- _Accesorios (no incluidos)*
- Louwer, filtros
- _Acabados

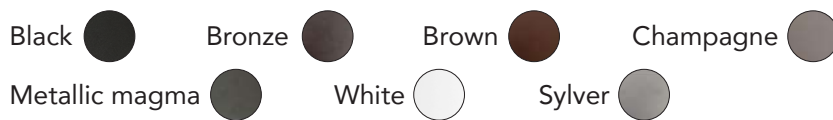

Configuración del producto

	TCC	Óptica	Control	Acabado
T307CE	2	D	N	B
	2 2700 K 3 3000 K 4 4000 K	C Concentrada 11° M Media 30° D Difusa 60°	N ON-OFF T TRIAC	B Black Z Bronze O Brown C Champagne M Metallic magma W White S Sylver

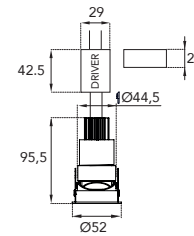

Montaje	Lugar de montaje Tipo	Techo Empotrar	 11° 30° 60°
Eléctrico	Equipo de control necesario Equipo de control incluido Regulación	Sí No ON-OFF / TRIAC	
Dimensión	Diámetro Altura Recorte Min. profundidad empotrado	Ø52 mm 95,5 mm Ø44,5 mm 95,5 mm	
Peso	Neto (sin driver)	0.270 kg	
Luz	Adaptabilidad Distribución de luz FWHM / Ángulo de haz	Dirigible 30° Directa 11°, 30°, 60°	
Descripción de la lámpara	Tipo de lámpara Potencia total Lastre de pérdida de potencia Flujo luminoso total de la fuente de luz Índice de Reproducción Cromática	LED 6 W 0 338 lm ≥90	



*Nota: Para información acerca de los accesorios y configuración del producto consulte la ficha técnica.



_T303CS / NANO SURFACE CEILING

- _Cuerpo en inyección de aluminio acabado con pintura electrostática
- _Ópticas disponibles: Concentrada 11°, media 30°, difusa 60°
- _Un LED de alta potencia
- _Índice de Protección: IP40
- _Conexión: 120 V AC
- _Temperatura de Color Correlacionada Nominal TCC: 2700 K, 3000 K, 4000 K
- _Accesorios (no incluidos)*
Louver, snoot, filtros
- _Acabados



Configuración del producto

	TCC	Óptica	Control	Acabado
T303CS	2	D	N	B
	2 2700 K 3 3000 K 4 4000 K	C Concentrada 11° M Media 30° D Difusa 60°	N ON-OFF T TRIAC	B Black Z Bronze O Brown C Champagne M Metallic magma W White S Sylver

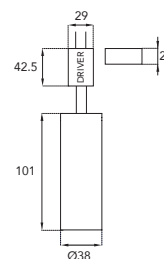

Montaje	Lugar de montaje Tipo	Techo Sobreponer	Ópticas 11° 30° 60°
Eléctrico	Equipo de control necesario Equipo de control incluido Regulación	Sí No ON-OFF / TRIAC	
Dimensión	Diámetro Altura	Ø38 mm 101 mm	
Peso	Neto (sin driver)	0.305 kg	
Luz	Adaptabilidad Distribución de luz FWHM / Ángulo de haz	Fijo Directa 11°, 30°, 60°	
Descripción de la lámpara	Tipo de lámpara Potencia total Lastre de pérdida de potencia Flujo luminoso total de la fuente de luz Índice de Reproducción Cromática	LED 6 W 0 338 lm ≥90	



*Nota: Para información acerca de los accesorios y configuración del producto consulte la ficha técnica.



_T403CE / MICRO TRIM FIJO CONFORT

- _Cuerpo en inyección de aluminio acabado con pintura electrostática
- _Ópticas disponibles: Concentrada 11°, media 30°, difusa 60°
- _Un LED de alta potencia
- _Índice de Protección: IP40
- _Conexión: 120 V AC
- _Temperatura de Color Correlacionada Nominal TCC: 2700 K, 3000 K, 4000 K
- _Accesorios (no incluidos)*
Louver, snoot, filtros
- _Acabados



Configuración del producto

	TCC	Óptica	Control	Acabado
T403CE	2	D	N	B
	2 2700 K 3 3000 K 4 4000 K	C Concentrada 11° M Media 30° D Difusa 60°	N ON-OFF T TRIAC	B Black Z Bronze O Brown C Champagne M Metallic magma W White S Sylver

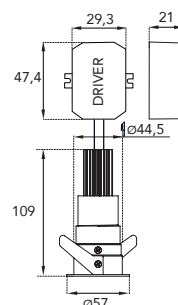

Montaje	Lugar de montaje Tipo	Techo Empotrado	Ópticas 11° 30° 60°
Eléctrico	Equipo de control necesario Equipo de control incluido Regulación	Sí No ON-OFF / TRIAC	
Dimensión	Diámetro Altura Recorte Min. profundidad empotrado	Ø57 mm 109 mm Ø44,5 mm 109 mm	
Peso	Neto (sin driver)	0.300 kg	
Luz	Adaptabilidad Distribución de luz FWHM / Ángulo de haz	Fijo Directa 11°, 30°, 60°	
Descripción de la lámpara	Tipo de lámpara Potencia total Lastre de pérdida de potencia Flujo luminoso total de la fuente de luz Índice de Reproducción Cromática	LED 9 W 0 535 lm ≥90	



*Nota: Para información acerca de los accesorios y configuración del producto consulte la ficha técnica.



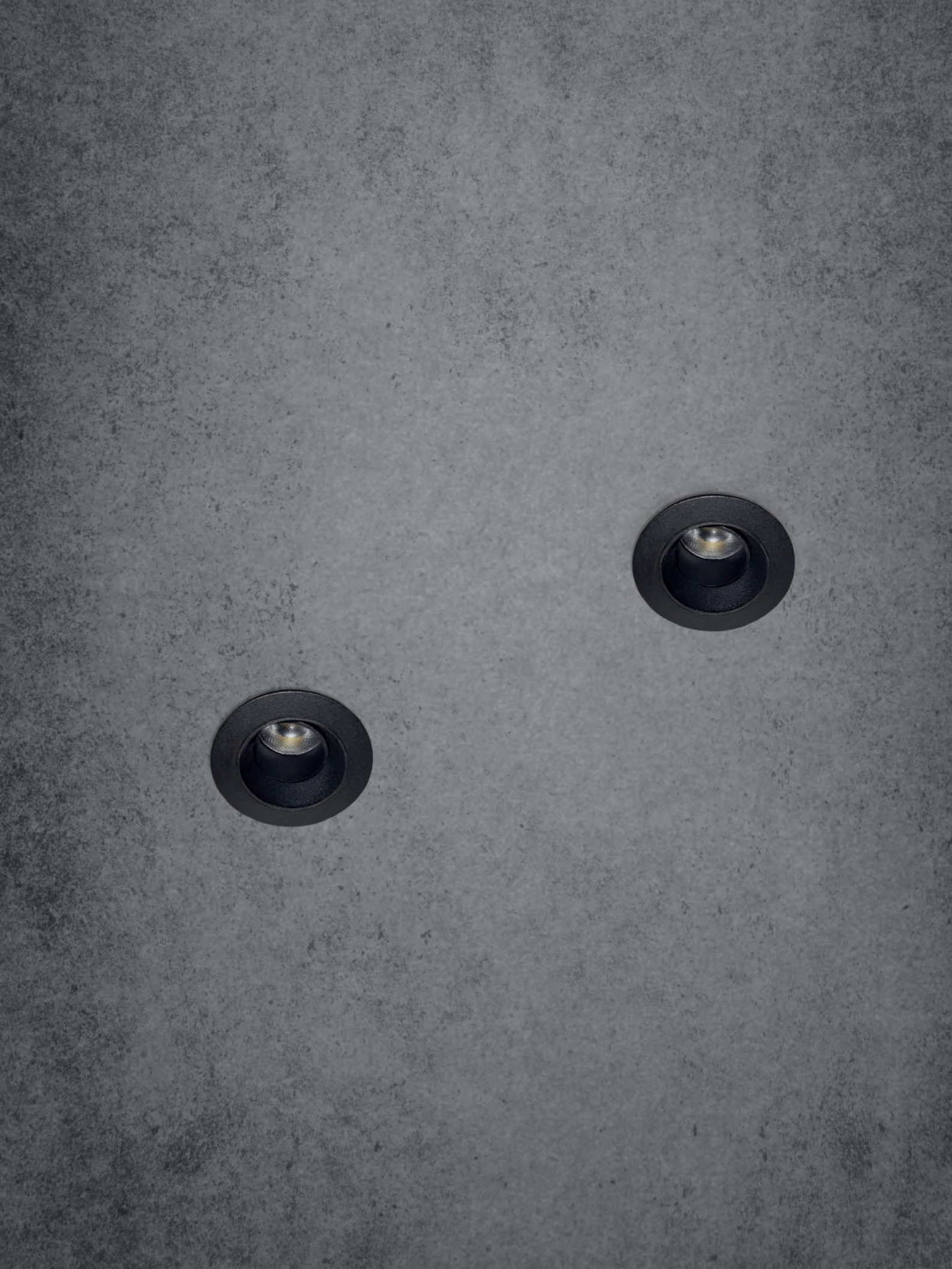

_T404CE / MICRO TRIM FIJO EFICIENTE

- _Cuerpo en inyección de aluminio acabado con pintura electrostática
- _Ópticas disponibles: Concentrada 11°, media 30°, difusa 60°
- _Un LED de alta potencia
- _Índice de Protección: IP40
- _Conexión: 120 V AC
- _Temperatura de Color Correlacionada Nominal TCC: 2700 K, 3000 K, 4000 K
- _Accesorios (no incluidos)*
Louver, snoot, filtros
- _Acabados



Configuración del producto

	TCC	Óptica	Control	Acabado
T404CE	2	D	N	B
	2 2700 K 3 3000 K 4 4000 K	C Concentrada 11° M Media 30° D Difusa 60°	N ON-OFF T TRIAC	B Black Z Bronze O Brown C Champagne M Metallic magma W White S Sylver

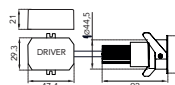

Montaje	Lugar de montaje Tipo	Techo Empotrado	 11° 30° 60°
Eléctrico	Equipo de control necesario Equipo de control incluido Regulación	Sí No ON-OFF / TRIAC	
Dimensión	Diámetro Altura Recorte Min. profundidad empotrado	Ø57 mm 92 mm Ø44,5 mm 92 mm	
Peso	Neto (sin driver)	0.300 kg	
Luz	Adaptabilidad Distribución de luz FWHM / Ángulo de haz	Fijo Directa 11°, 30°, 60°	
Descripción de la lámpara	Tipo de lámpara Potencia total Lastre de pérdida de potencia Flujo luminoso total de la fuente de luz Índice de Reproducción Cromática	LED 9 W 0 535 lm ≥90	



*Nota: Para información acerca de los accesorios y configuración del producto consulte la ficha técnica.





_T405CE / MICRO TRIM DIRIGIBLE CONFORT

- _Cuerpo en inyección de aluminio acabado con pintura electrostática
- _Ópticas disponibles: Concentrada 11°, media 30°, difusa 60°
- _Un LED de alta potencia
- _Índice de Protección: IP40
- _Conexión: 120 V AC
- _Temperatura de Color Correlacionada Nominal TCC: 2700 K, 3000 K, 4000 K
- _Accesorios (no incluidos)*
Louver, filtros
- _Acabados

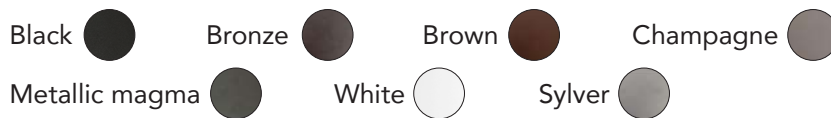

Configuración del producto

	TCC	Óptica	Control	Acabado
T405CE	2	D	N	B
	2 2700 K 3 3000 K 4 4000 K	C Concentrada 11° M Media 30° D Difusa 60°	N ON-OFF T TRIAC	B Black Z Bronze O Brown C Champagne M Metallic magma W White S Sylver

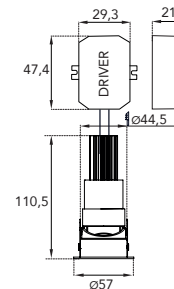

Montaje	Lugar de montaje Tipo	Techo Empotrado	 11° 30° 60°
Eléctrico	Equipo de control necesario Equipo de control incluido Regulación	Sí No ON-OFF / TRIAC	
Dimensión	Diámetro Altura Recorte Min. profundidad empotrado	Ø57 mm 110,5 mm Ø44,5 mm 110,5 mm	
Peso	Neto (sin driver)	0.345 kg	
Luz	Adaptabilidad Distribución de luz FWHM / Ángulo de haz	Dirigible 30° Directa 11°, 30°, 60°	
Descripción de la lámpara	Tipo de lámpara Potencia total Lastre de pérdida de potencia Flujo luminoso total de la fuente de luz Índice de Reproducción Cromática	LED 9 W 0 535 lm ≥90	



*Nota: Para información acerca de los accesorios y configuración del producto consulte la ficha técnica.



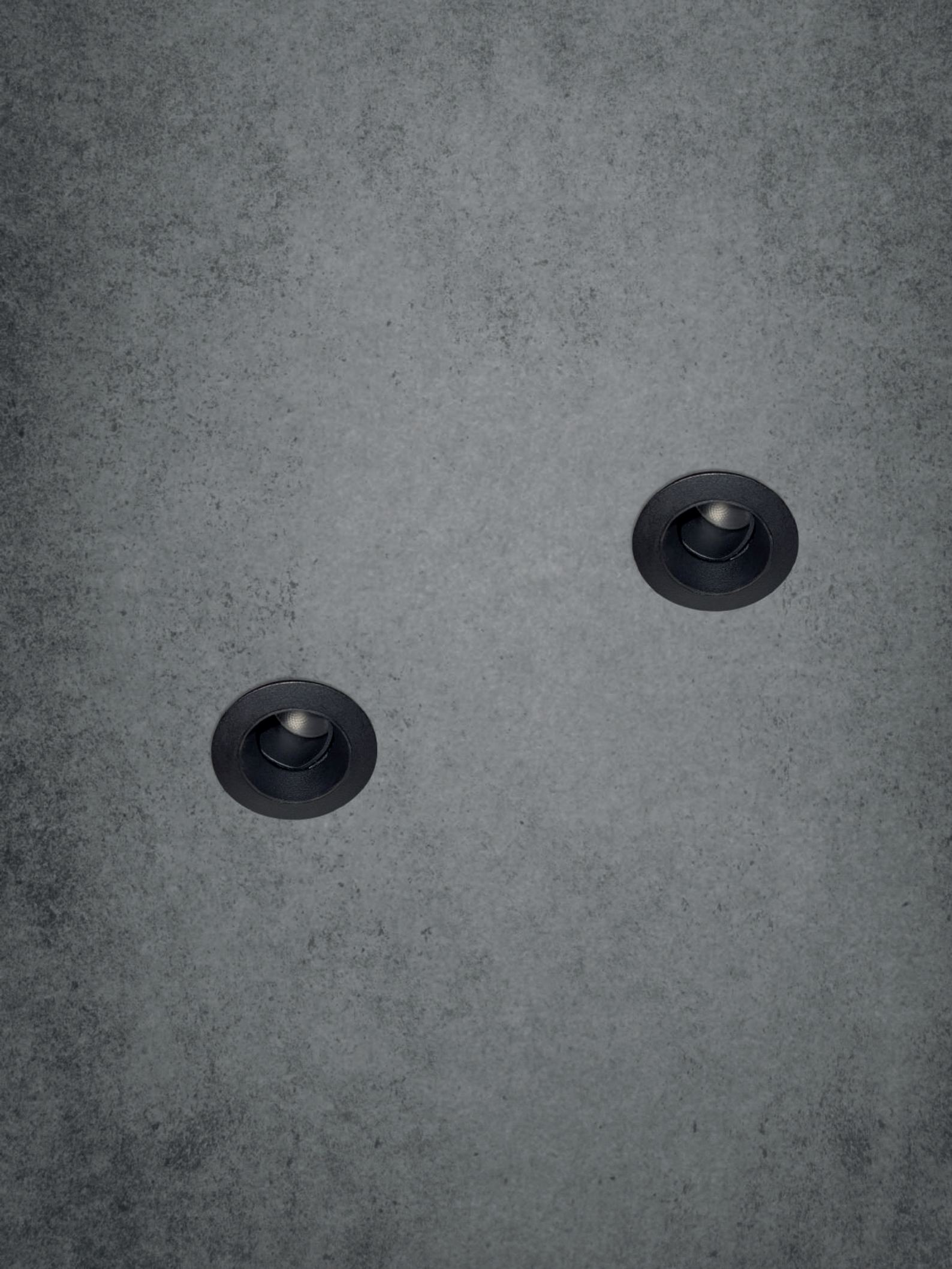

_T406CE / MICRO TRIM DIRIGIBLE EFICIENTE

- _Cuerpo en inyección de aluminio acabado con pintura electrostática
- _Ópticas disponibles: Concentrada 11°, media 30°, difusa 60°
- _Un LED de alta potencia
- _Índice de Protección: IP40
- _Conexión: 120 V AC
- _Temperatura de Color Correlacionada Nominal TCC: 2700 K, 3000 K, 4000 K
- _Accesorios (no incluidos)*
Louver, filtros
- _Acabados



Configuración del producto

	TCC	Óptica	Control	Acabado
T406CE	2	D	N	B
	2 2700 K 3 3000 K 4 4000 K	C Concentrada 11° M Media 30° D Difusa 60°	N ON-OFF T TRIAC	B Black Z Bronze O Brown C Champagne M Metallic magma W White S Sylver

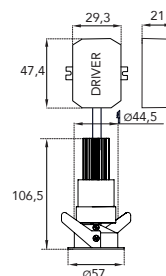

Montaje	Lugar de montaje Tipo	Techo Empotrado	 11° 30° 60°
Eléctrico	Equipo de control necesario Equipo de control incluido Regulación	Sí No ON-OFF / TRIAC	
Dimensión	Diámetro Altura Recorte Min. profundidad empotrado	Ø57 mm 106,5 mm Ø44,5 mm 106,5 mm	
Peso	Neto (sin driver)	0.345 kg	
Luz	Adaptabilidad Distribución de luz FWHM / Ángulo de haz	Dirigible 30° Directa 11°, 30°, 60°	
Descripción de la lámpara	Tipo de lámpara Potencia total Lastre de pérdida de potencia Flujo luminoso total de la fuente de luz Índice de Reproducción Cromática	LED 9 W 0 535 lm ≥90	



*Nota: Para información acerca de los accesorios y configuración del producto consulte la ficha técnica.

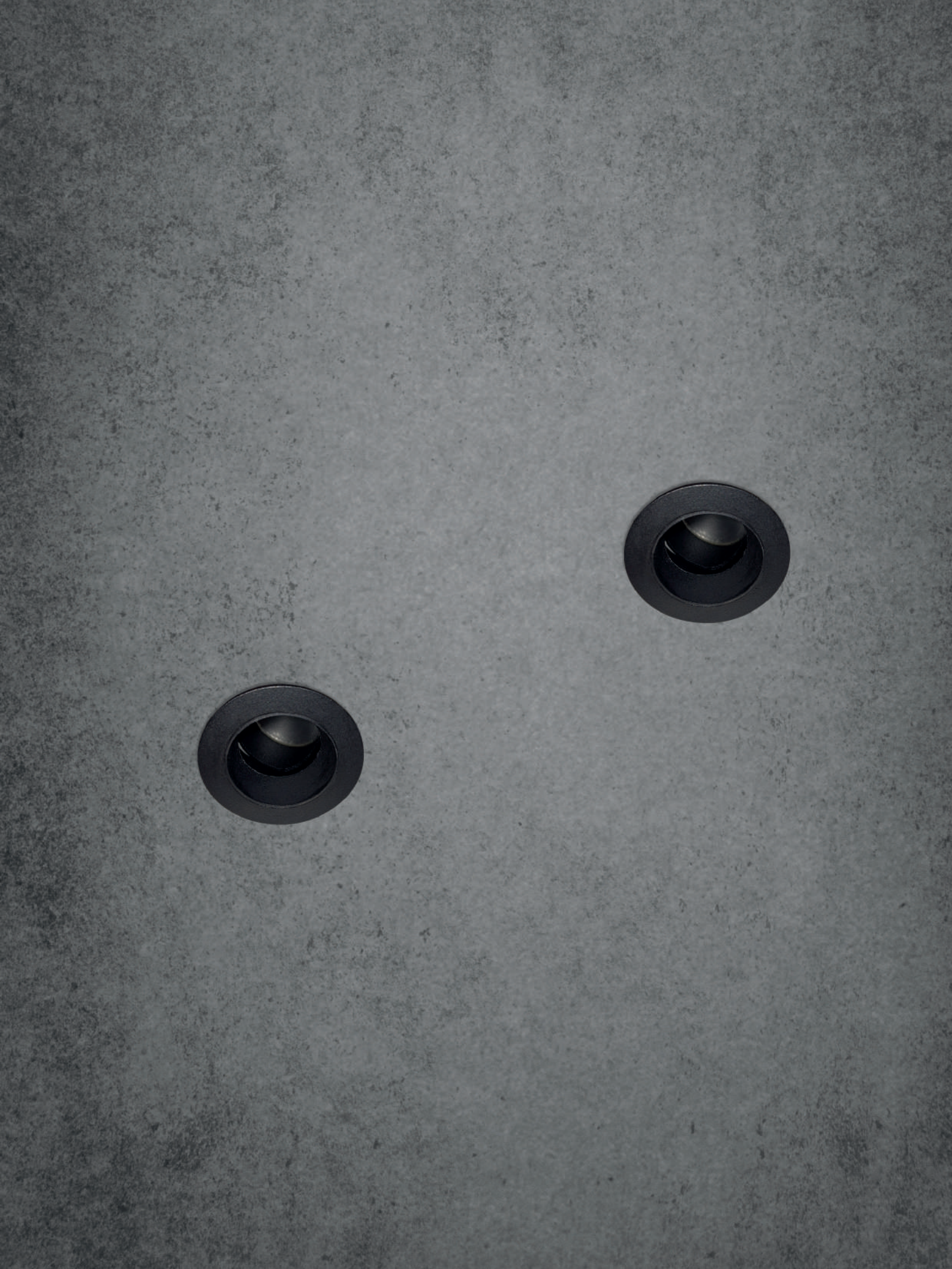

_T402CS / MICRO SURFACE CEILING

- _Cuerpo en inyección de aluminio acabado con pintura electrostática
- _Ópticas disponibles: Concentrada 11°, media 30°, difusa 60°
- _Un LED de alta potencia
- _Índice de Protección: IP40
- _Conexión: 120 V AC
- _Temperatura de Color Correlacionada Nominal TCC: 2700 K, 3000 K, 4000 K
- _Accesorios (no incluidos)*
Louver, snoot, filtros
- _Acabados



Configuración del producto

	TCC	Óptica	Control	Acabado
T402CS	2	D	N	B
	2 2700 K 3 3000 K 4 4000 K	C Concentrada 11° M Media 30° D Difusa 60°	N ON-OFF T TRIAC	B Black Z Bronze O Brown C Champagne M Metallic magma W White S Sylver

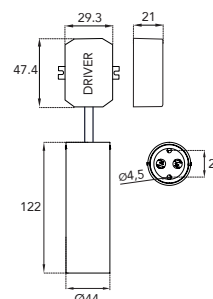

Montaje	Lugar de montaje Tipo	Techo Sobreponer	 11° 30° 60°
Eléctrico	Equipo de control necesario Equipo de control incluido Regulación	Sí No ON-OFF / TRIAC	
Dimensión	Diámetro Altura Barrenos Distancia entre barrenos	Ø44 mm 122 mm Ø4,5 mm 27 mm	
Peso	Neto (sin driver)	0.560 kg	
Luz	Adaptabilidad Distribución de luz FWHM / Ángulo de haz	Fijo Directa 11°, 30°, 60°	
Descripción de la lámpara	Tipo de lámpara Potencia total Lastre de pérdida de potencia Flujo luminoso de la fuente de luz Índice de Reproducción Cromática	LED 9 W 0 535 lm ≥90	



*Nota: Para información acerca de los accesorios y configuración del producto consulte la ficha técnica.



_T504CE / MAXI TRIM FIJO CONFORT

- _Cuerpo en inyección de aluminio acabado con pintura electrostática
- _Ópticas disponibles: Concentrada 20°, media 35°, difusa 60°
- _Un LED de alta potencia
- _Índice de Protección: IP40
- _Conexión: 120 V AC
- _Temperatura de Color Correlacionada Nominal TCC: 2700 K, 3000 K, 4000 K
- _Accesorios (no incluidos)*
- Louwer, snoot, filtros
- _Acabados

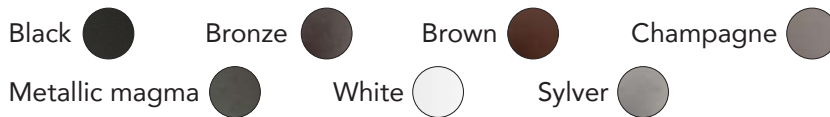

Configuración del producto

	TCC	Óptica	Control	Acabado
T504CE	2	D	N	B
	2 2700 K 3 3000 K 4 4000 K	C Concentrada 20° M Media 35° D Difusa 60°	A 0-10 V N ON-OFF T TRIAC	B Black Z Bronze O Brown C Champagne M Metallic magma W White S Sylver

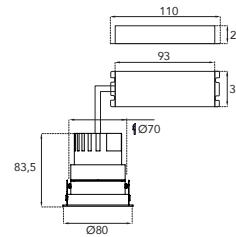

Montaje	Lugar de montaje Tipo	Techo Empotrado	Ópticas 20° 35° 60°
Eléctrico	Equipo de control necesario Equipo de control incluido Regulación	Sí No 0-10 V / ON-OFF / TRIAC	
Dimensión	Diámetro Altura Recorte Min. profundidad empotrado	Ø80 mm 83,5 mm Ø70 mm 83,5 mm	
Peso	Neto (sin driver)	0.695 kg	
Luz	Adaptabilidad Distribución de luz FWHM / Ángulo de haz	Fijo Directa 20°, 35°, 60°	
Descripción de la lámpara	Tipo de lámpara Potencia total Lastre de pérdida de potencia Flujo luminoso total de la fuente de luz Índice de Reproducción Cromática	LED 12 W 0 913 lm ≥90	



*Nota: Para información acerca de los accesorios y configuración del producto consulte la ficha técnica.

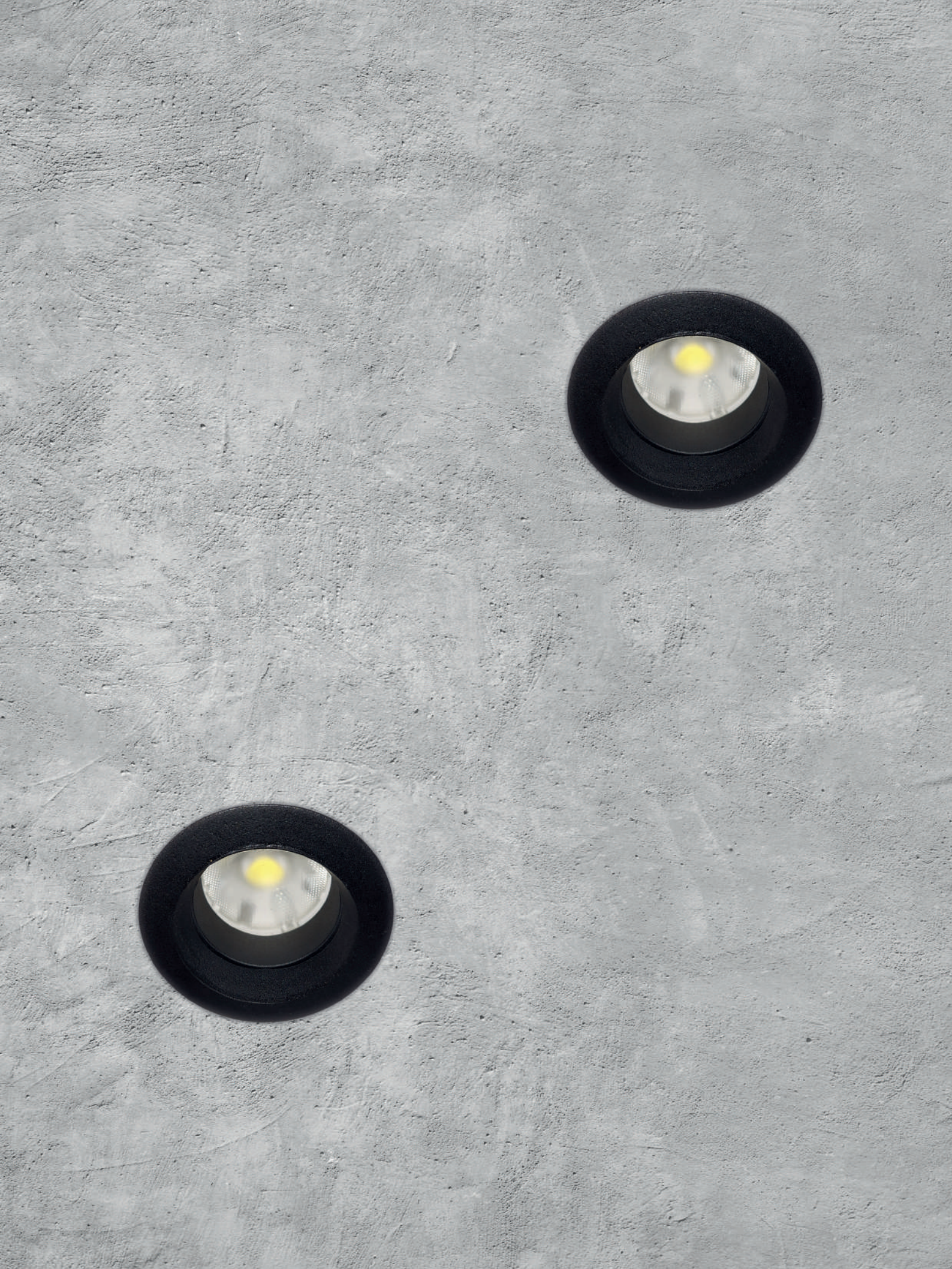

_T505CE / MAXI TRIM FIJO EFICIENTE

- _Cuerpo en inyección de aluminio acabado con pintura electrostática
- _Ópticas disponibles: Concentrada 20°, media 35°, difusa 60°
- _Un LED de alta potencia
- _Índice de Protección: IP40
- _Conexión: 120 V AC
- _Temperatura de Color Correlacionada Nominal TCC: 2700 K, 3000 K, 4000 K
- _Accesorios (no incluidos)*
- Louwer, snoot, filtros
- _Acabados

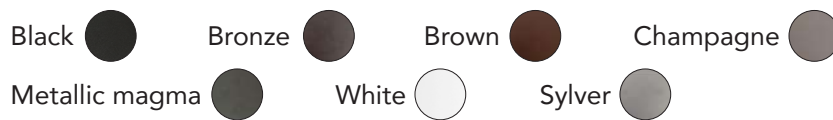

Configuración del producto

	TCC	Óptica	Control	Acabado
T505CE	2	D	N	B
	2 2700 K 3 3000 K 4 4000 K	C Concentrada 20° M Media 35° D Difusa 60°	A 0-10 V N ON-OFF T TRIAC	B Black Z Bronze O Brown C Champagne M Metallic magma W White S Sylver

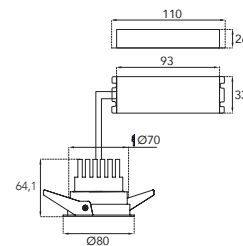

Montaje	Lugar de montaje Tipo	Techo Empotrado	 20° 35° 60°
Eléctrico	Equipo de control necesario Equipo de control incluido Regulación	Sí No 0-10 V / ON-OFF / TRIAC	
Dimensión	Diámetro Altura Recorte Min. profundidad empotrado	Ø80 mm 64,1 mm Ø70 mm 64,1 mm	
Peso	Neto (sin driver)	0.695 kg	
Luz	Adaptabilidad Distribución de luz FWHM / Ángulo de haz	Fijo Directa 20°, 35°, 60°	
Descripción de la lámpara	Tipo de lámpara Potencia total Lastre de pérdida de potencia Flujo luminoso total de la fuente de luz Índice de Reproducción Cromática	LED 12 W 0 913 lm ≥90	



*Nota: Para información acerca de los accesorios y configuración del producto consulte la ficha técnica.



_T506CE / MAXI TRIM DIRIGIBLE CONFORT

- _Cuerpo en inyección de aluminio acabado con pintura electrostática
- _Ópticas disponibles: Concentrada 20°, media 35°, difusa 60°
- _Un LED de alta potencia
- _Índice de Protección: IP40
- _Conexión: 120 V AC
- _Temperatura de Color Correlacionada Nominal TCC: 2700 K, 3000 K, 4000 K
- _Accesorios (no incluidos)*
- Louwer, filtros
- _Acabados

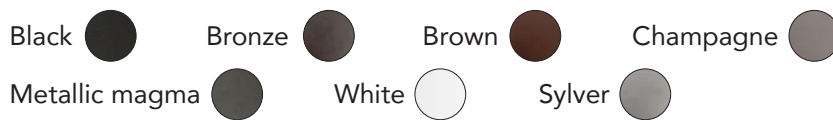

Configuración del producto

	TCC	Óptica	Control	Acabado
T506CE	2	D	N	B
	2 2700 K 3 3000 K 4 4000 K	C Concentrada 20° M Media 35° D Difusa 60°	A 0-10 V N ON-OFF T TRIAC	B Black Z Bronze O Brown C Champagne M Metallic magma W White S Sylver

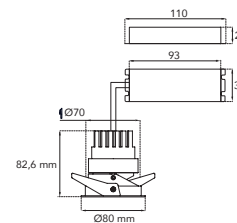

Montaje	Lugar de montaje Tipo	Techo Empotrado	 20° 35° 60°
Eléctrico	Equipo de control necesario Equipo de control incluido Regulación	Sí No 0-10 V / ON-OFF / TRIAC	
Dimensión	Diámetro Altura Recorte Min. profundidad empotrado	Ø80 mm 82,6 mm Ø70 mm 82,6 mm	
Peso	Neto (sin driver)	0.675 kg	
Luz	Adaptabilidad Distribución de luz FWHM / Ángulo de haz	Dirigible 30° Directa 20°, 35°, 60°	
Descripción de la lámpara	Tipo de lámpara Potencia total Lastre de pérdida de potencia Flujo luminoso total de la fuente de luz Índice de Reproducción Cromática	LED 12 W 0 913 lm ≥90	



*Nota: Para información acerca de los accesorios y configuración del producto consulte la ficha técnica.



_T507CE / MAXI TRIM DIRIGIBLE EFICIENTE

- _Cuerpo en inyección de aluminio acabado con pintura electrostática
- _Ópticas disponibles: Concentrada 20°, media 35°, difusa 60°
- _Un LED de alta potencia
- _Índice de Protección: IP40
- _Conexión: 120 V AC
- _Temperatura de Color Correlacionada Nominal TCC: 2700 K, 3000 K, 4000 K
- _Accesorios (no incluidos)*
- Louwer, filtros
- _Acabados

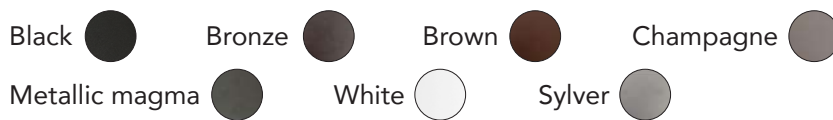

Configuración del producto

	TCC	Óptica	Control	Acabado
T507CE	2	D	N	B
	2 2700 K 3 3000 K 4 4000 K	C Concentrada 20° M Media 35° D Difusa 60°	A 0-10 V N ON-OFF T TRIAC	B Black Z Bronze O Brown C Champagne M Metallic magma W White S Sylver

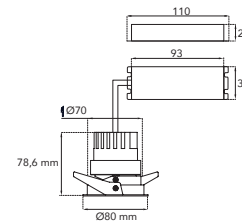

Montaje	Lugar de montaje Tipo	Techo Empotrado	 20° 35° 60°
Eléctrico	Equipo de control necesario Equipo de control incluido Regulación	Sí No 0-10 V / ON-OFF / TRIAC	
Dimensión	Diámetro Altura Recorte Min. profundidad empotrado	Ø80 mm 78,6 mm Ø70 mm 78,6 mm	
Peso	Neto (sin driver)	0.675 kg	
Luz	Adaptabilidad Distribución de luz FWHM / Ángulo de haz	Dirigible 30° Directa 20°, 35°, 60°	
Descripción de la lámpara	Tipo de lámpara Potencia total Lastre de pérdida de potencia Flujo luminoso total de la fuente de luz Índice de Reproducción Cromática	LED 12 W 0 913 lm ≥90	



*Nota: Para información acerca de los accesorios y configuración del producto consulte la ficha técnica.



_T503CE / MAXI WALL WASHER

- _Cuerpo en inyección de aluminio acabado con pintura electrostática
- _Reflector: Wall washer
- _Un LED de alta potencia
- _Índice de Protección: IP40
- _Conexión: 120 V AC
- _Temperatura de Color Correlacionada Nominal TCC: 2700 K, 3000 K, 4000 K
- _Acabados



Configuración del producto

	TCC	Reflector	Control	Acabado
T503CE	2	W	N	B
	2 2700 K 3 3000 K 4 4000 K	W Wall washer	N ON-OFF T TRIAC	B Black Z Bronze O Brown C Champagne M Metallic magma W White S Sylver

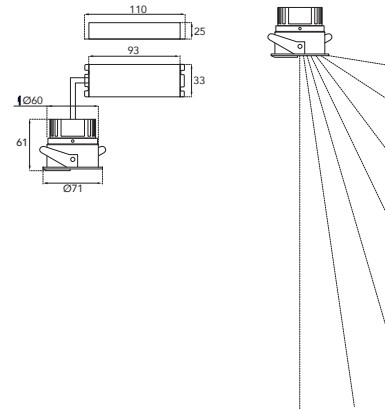

Montaje	Lugar de montaje Tipo	Techo Empotrado	Reflector 
Eléctrico	Equipo de control necesario Equipo de control incluido Regulación	Sí No 0-10 V / ON-OFF / TRIAC	
Dimensión	Diámetro Altura Recorte Min. profundidad empotrado	71 mm 61 mm Ø 60 mm 61 mm	
Peso	Neto (sin driver)	0.550 kg	
Luz	Adaptabilidad Distribución de luz FWHM / Ángulo de haz	Fijo Directa Wall washer	
Descripción de la lámpara	Tipo de lámpara Potencia total Lastre de pérdida de potencia Flujo luminoso total de la fuente de luz Índice de Reproducción Cromática	LED 12 W 0 667 lm ≥90	



*Nota: Para información acerca de los accesorios y configuración del producto consulte la ficha técnica.

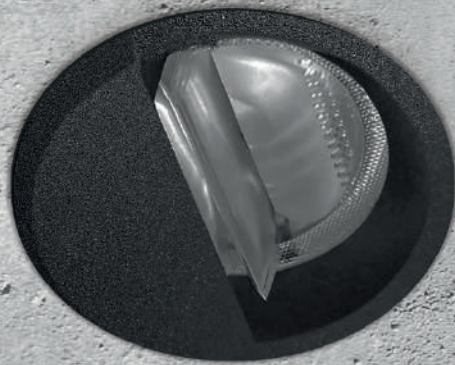

_T502CS / MAXI SURFACE CEILING

- _Cuerpo en inyección de aluminio acabado con pintura electrostática
- _Ópticas disponibles: Concentrada 20°, media 35°, difusa 60°
- _Un LED de alta potencia
- _Índice de Protección: IP40
- _Conexión: 120 V AC
- _Temperatura de Color Correlacionada Nominal TCC: 2700 K, 3000 K, 4000 K
- _Accesorios (no incluidos)*
Louver, snoot, filtros
- _Acabados

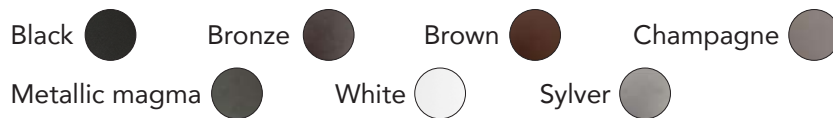

Configuración del producto

	TCC	Óptica	Control	Acabado
T502CS	2	D	N	B
	2 2700 K 3 3000 K 4 4000 K	C Concentrada 20° M Media 35° D Difusa 60°	A 0-10 V N ON-OFF T TRIAC	B Black Z Bronze O Brown C Champagne M Metallic magma W White S Sylver

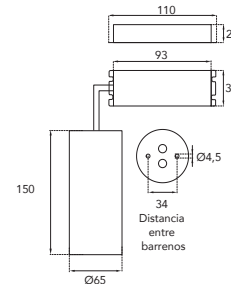

Montaje	Lugar de montaje Tipo	Techo Sobreponer	 20° 35° 60°
Eléctrico	Equipo de control necesario Equipo de control incluido Regulación	Sí No ON-OFF/ TRIAC	
Dimensión	Diámetro Altura Barrenos Distancia entre barrenos	Ø65 150 mm Ø4,5 mm 34 mm	
Peso	Neto (driver)	0.650 kg	
Luz	Adaptabilidad Distribución de luz FWHM / Ángulo de haz	Fijo Directa 20°, 35°, 60°	
Descripción de la lámpara	Tipo de lámpara Potencia total Lastre de pérdida de potencia Flujo luminoso total de la fuente de luz Índice de Reproducción Cromática	LED 12 W 0 913 lm ≥90	



*Nota: Para información acerca de los accesorios y configuración del producto consulte la ficha técnica.



_T701RS / ZIGA ANTORCHA

- _Cuerpo extruido de aluminio con pintura electrostática
- _Difusor frosted
- _LED
- _Índice de Protección: IP40
- _Conexión ON-OFF / 0-10 V: 120-277 V AC
- _Conexión TRIAC: 120 V AC
- _Temperatura de Color Correlacionada Nominal TCC: 2700 K, 3000 K, 4000 K
- _Acabados

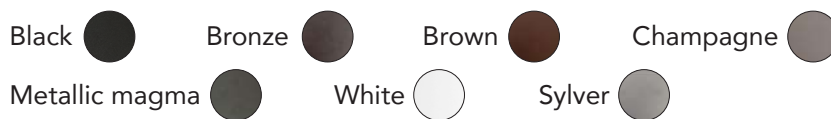

Configuración del producto

	TCC	Óptica	Control	Acabado
T701RS	2	F	N	B
	2 2700 K 3 3000 K 4 4000 K	F Difusor frosted	A 0-10 V N ON-OFF T TRIAC	B Black Z Bronze O Brown C Champagne M Metallic magma W White S Sylver

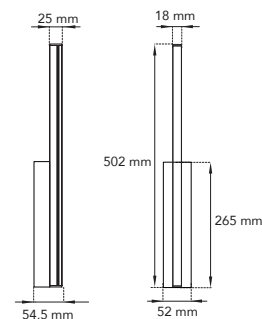

Montaje	Lugar de montaje Tipo	Muro Sobreponer	Curva Difusor frosted
Eléctrico	Equipo de control necesario Equipo de control incluido Regulación	Sí No 0-10 V / ON-OFF / TRIAC	
Dimensión	Longitud Altura Ancho	52 mm 502 mm 54,5 mm	
Peso	Neto (sin driver)	0.320 kg	
Luz	Adaptabilidad Distribución de luz FWHM / Ángulo de haz	Fijo Indirecta Difuso	
Descripción de la lámpara	Tipo de lámpara Potencia total Lastre de pérdida de potencia Flujo luminoso total de la fuente de luz Índice de Reproducción Cromática	LED 11.5 W 0 1656 lm ≥90	



*Nota: Para mayor información acerca de las especificaciones técnicas y configuración del producto consulte la ficha técnica.





_T702RS / ZIGA GIRATORIA

- _Cuerpo extruido de aluminio con pintura electrostática
- _Difusor frosted
- _LED
- _Índice de Protección: IP40
- _Conexión ON-OFF / 0-10 V: 120-277 V AC
- _Conexión TRIAC: 120 V AC
- _Temperatura de Color Correlacionada Nominal TCC: 2700 K, 3000 K, 4000 K
- _Acabados



Configuración del producto

	TCC	Óptica	Control	Acabado
T702RS	2	F	N	B
	2 2700 K 3 3000 K 4 4000 K	F Difusor frosted	A 0-10 V N ON-OFF T TRIAC	B Black Z Bronze O Brown C Champagne M Metallic magma W White S Sylver

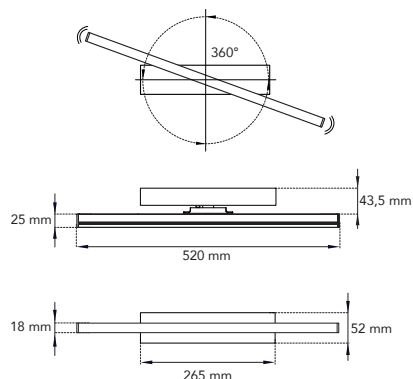

Montaje	Lugar de montaje Tipo	Muro Sobreponer	Curva Difusor frosted
Eléctrico	Equipo de control necesario Equipo de control incluido Regulación	Sí No 0-10 V / ON-OFF / TRIAC	
Dimensión	Longitud Altura Ancho	520 mm 52 mm 68,5 mm	
Peso	Neto (sin driver)	0.350 kg	
Luz	Adaptabilidad Distribución de luz FWHM / Ángulo de haz	Giratoria 360° Uplight / downlight Difuso	
Descripción de la lámpara	Tipo de lámpara Potencia total Lastre de pérdida de potencia Flujo luminoso total de la fuente de luz Índice de Reproducción Cromática	LED 20 W 0 2880 lm ≥90	



*Nota: Para mayor información acerca de las especificaciones técnicas y configuración del producto consulte la ficha técnica.





_T703RS / ZIGA PEDESTAL

- _Cuerpo extruido de aluminio con pintura electrostática
- _Difusor frosted
- _LED
- _Índice de Protección: IP40
- _Conexión: 120-277 V AC
- _Temperatura de Color Correlacionada Nominal TCC: 2700 K, 3000 K, 4000 K

- _Acabados

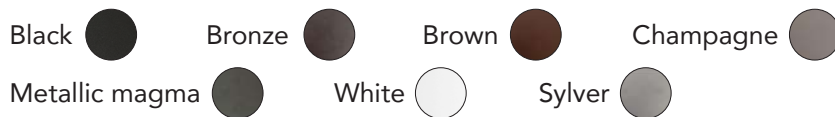

Configuración del producto

	TCC	Óptica	Control	Acabado
T703RS	2	F	N	B
	2 2700 K 3 3000 K 4 4000 K	F Difusor frosted	A 0-10 V N ON-OFF T TRIAC	B Black Z Bronze O Brown C Champagne M Metallic magma W White S Sylver

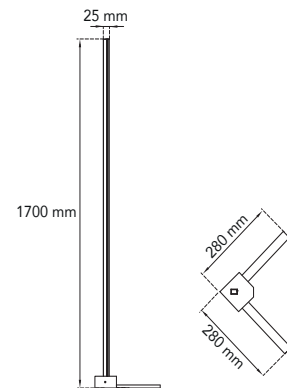

Montaje	Lugar de montaje Tipo	Piso Sobreponer	
Eléctrico	Equipo de control necesario Equipo de control incluido Regulación	Sí No ON-OFF	
Dimensión	Longitud Altura Ancho	25 mm 1700 mm 18 mm	
Peso	Neto (sin driver)	3.250 kg	
Luz	Adaptabilidad Distribución de luz FWHM / Ángulo de haz	Fijo Directa Difuso	
Descripción de la lámpara	Tipo de lámpara Potencia total Lastre de pérdida de potencia Flujo luminoso total de la fuente de luz Índice de Reproducción Cromática	LED 20 W 0 2880 lm ≥90	



*Nota: Para mayor información acerca de las especificaciones técnicas y configuración del producto consulte la ficha técnica.

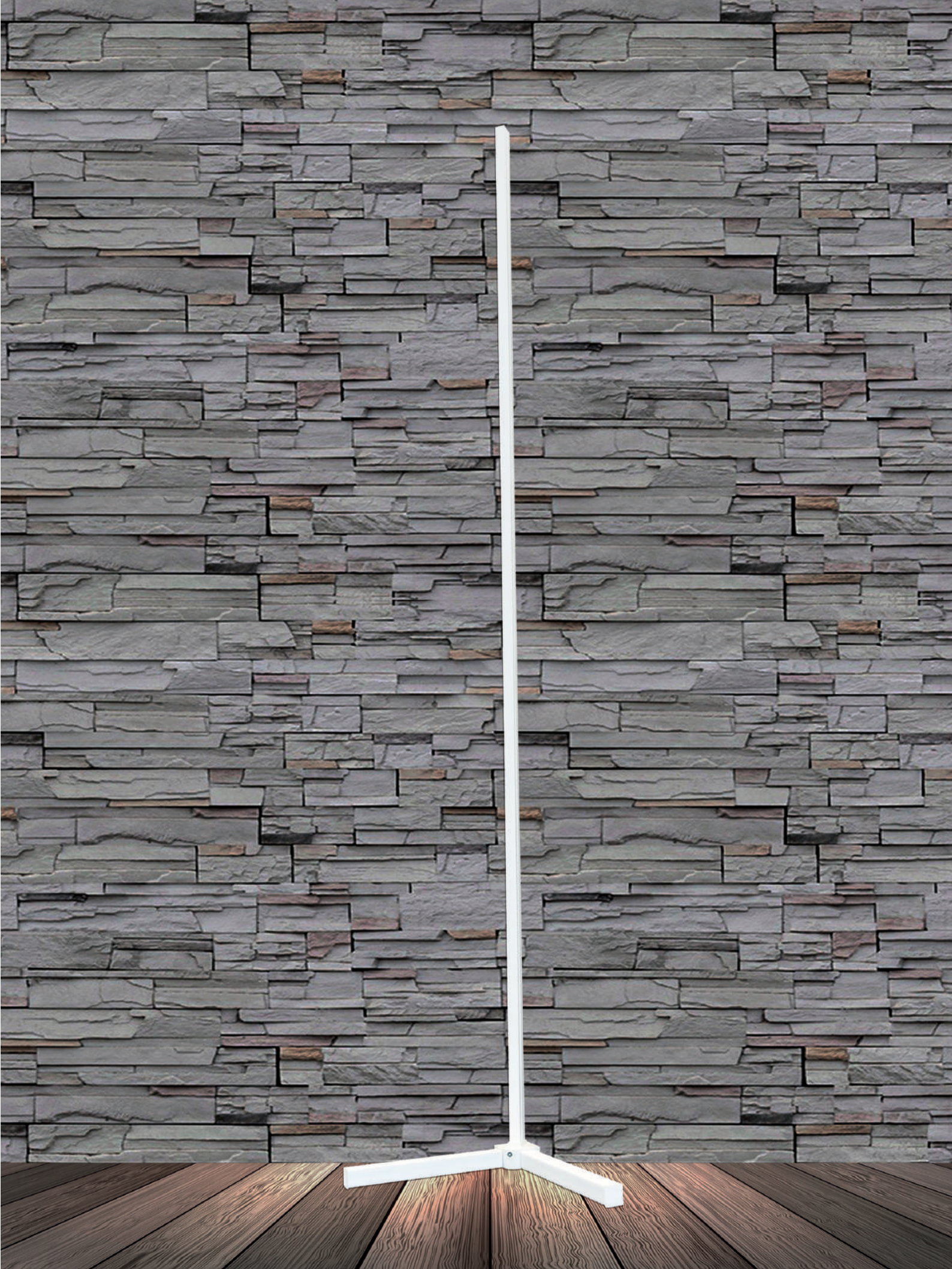

_T700RT / ZIGA SUSPENDIDA 1 M

- _Cuerpo extruido de aluminio con pintura electrostática
- _Difusor frosted
- _LED
- _Índice de Protección: IP40
- _Conexión ON-OFF / 0-10 V: 120-277 V AC
- _Conexión TRIAC: 120 V AC
- _Temperatura de Color Correlacionada Nominal TCC: 2700 K, 3000 K, 4000 K
- _Acabados

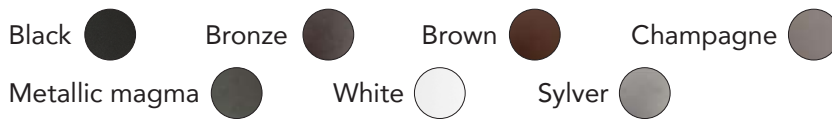

Configuración del producto

	TCC	Óptica	Control	Acabado
T700RT	2	F	N	B
	2 2700 K 3 3000 K 4 4000 K	F Difusor frosted	A 0-10 V N ON-OFF T TRIAC	B Black Z Bronze O Brown C Champagne M Metallic magma W White S Sylver

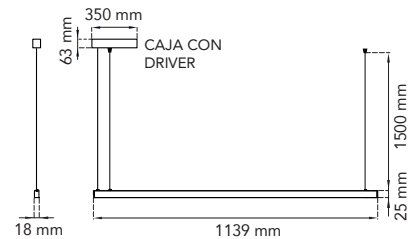

Montaje	Lugar de montaje Tipo Con posibilidad de instalarse en tándem	Techo Suspendido	Curva Difusor frosted
Eléctrico	Equipo de control necesario Equipo de control incluido Regulación	Sí No 0-10 V / ON-OFF / TRIAC	
Dimensión	Longitud Altura Ancho Tensor para suspender	1139 mm 25 mm 18 mm 1500 mm	
Peso	Neto (sin driver)	0.420 kg	
Luz	Adaptabilidad Distribución de luz FWHM / Ángulo de haz	Fijo Uplight / downlight Difuso	
Descripción de la lámpara	Tipo de lámpara Potencia total Lastre de pérdida de potencia Flujo luminoso total de la fuente de luz Índice de Reproducción Cromática	LED 20 W 0 2880 lm ≥90	



*Nota: Para mayor información acerca de las especificaciones técnicas y configuración del producto consulte la ficha técnica.

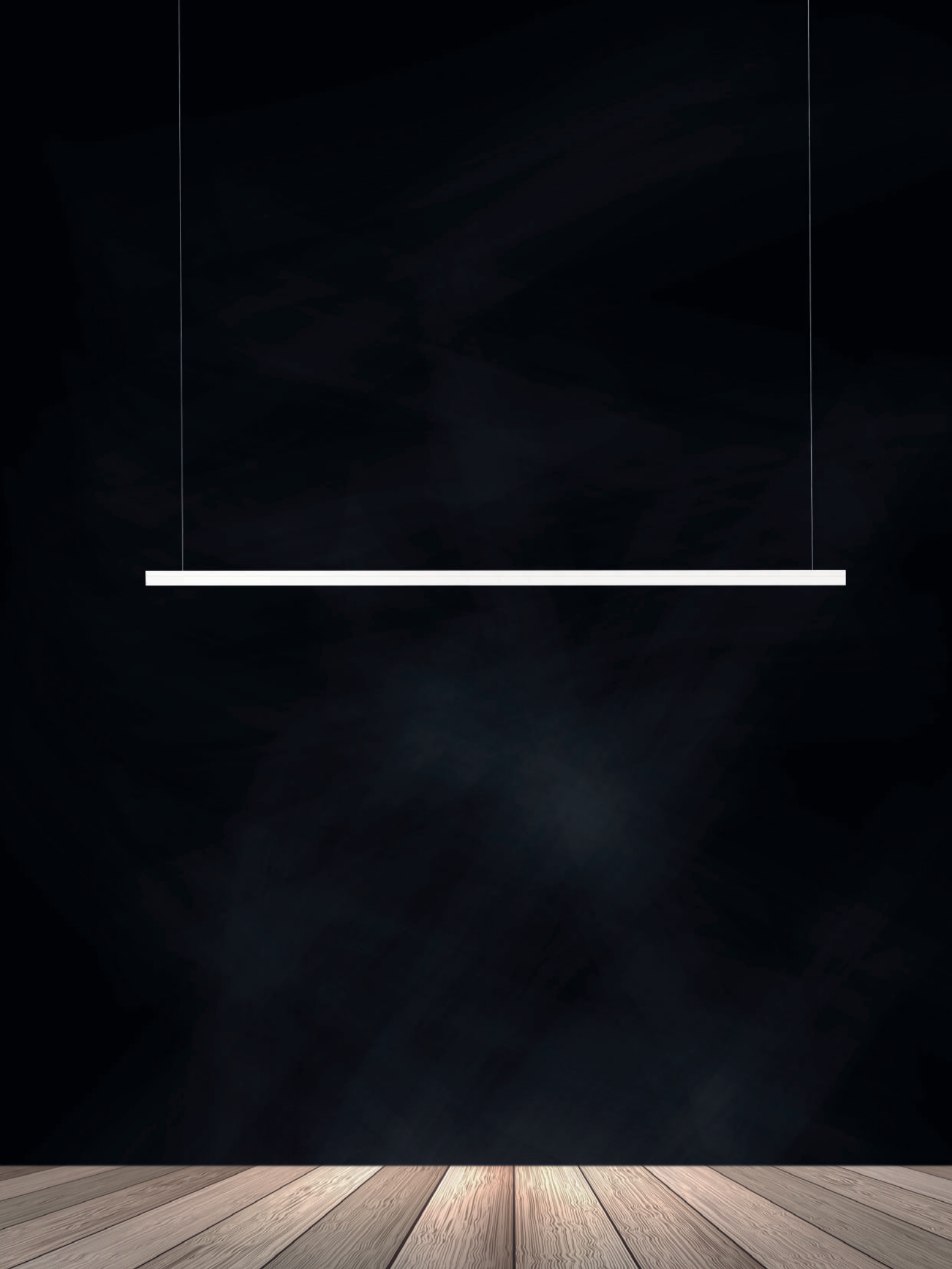

_T704RT / ZIGA SUSPENDIDA 2 M

- _Cuerpo extruido de aluminio con pintura electrostática
- _Difusor frosted
- _LED
- _Índice de Protección: IP40
- _Conexión ON-OFF / 0-10 V: 120-277 V AC
- _Conexión TRIAC: 120 V AC
- _Temperatura de Color Correlacionada Nominal TCC: 2700 K, 3000 K, 4000 K
- _Acabados

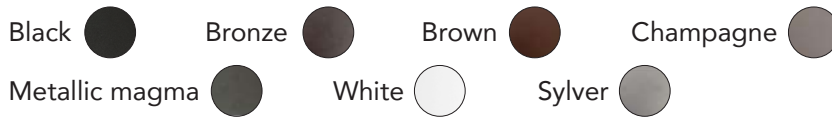

Configuración del producto

	TCC	Óptica	Control	Acabado
T704RT	2	F	N	B
	2 2700 K 3 3000 K 4 4000 K	F Difusor frosted	A 0-10 V N ON-OFF T TRIAC	B Black Z Bronze O Brown C Champagne M Metallic magma W White S Sylver

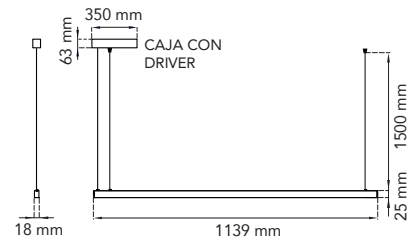

Montaje	Lugar de montaje Tipo Con posibilidad de instalarse en tándem	Techo Suspendido	Curva Difusor frosted
Eléctrico	Equipo de control necesario Equipo de control incluido Regulación	Sí No 0-10 V / ON-OFF / TRIAC	
Dimensión	Longitud Altura Ancho Tensor para suspender	2278 mm 25 mm 18 mm 1500 mm	
Peso	Neto (sin driver)	0.840 kg	
Luz	Adaptabilidad Distribución de luz FWHM / Ángulo de haz	Fijo Uplight / downlight Difuso	
Descripción de la lámpara	Tipo de lámpara Potencia total Lastre de pérdida de potencia Flujo luminoso total de la fuente de luz Índice de Reproducción Cromática	LED 40 W 0 5760 lm ≥90	



*Nota: Para mayor información acerca de las especificaciones técnicas y configuración del producto consulte la ficha técnica.





_T700RS / ZIGA SOBREPONER 1 M

- _Cuerpo extruido de aluminio con pintura electrostática
- _Difusor frosted
- _LED
- _Índice de Protección: IP40
- _Conexión ON-OFF / 0-10 V: 120-277 V AC
- _Conexión TRIAC: 120 V AC
- _Temperatura de Color Correlacionada Nominal TCC: 2700 K, 3000 K, 4000 K
- _Acabados

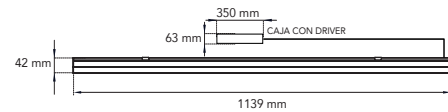

Configuración del producto

	TCC	Óptica	Control	Acabado
T700RS	2	F	N	B
	2 2700 K 3 3000 K 4 4000 K	F Difusor frosted	A 0-10 V N ON-OFF T TRIAC	B Black Z Bronze O Brown C Champagne M Metallic magma W White S Sylver



Montaje	Lugar de montaje Tipo Con posibilidad de instalarse en tándem	Muro Sobreponer	 Curva Difusor frosted
Eléctrico	Equipo de control necesario Equipo de control incluido Regulación	Sí No 0-10 V / ON-OFF / TRIAC	
Dimensión	Longitud Altura Ancho	1139 mm 25 mm 42 mm	
Peso	Neto (sin driver)	0.420 kg	
Luz	Adaptabilidad Distribución de luz FWHM / Ángulo de haz	Fijo Uplight / downlight Difuso	
Descripción de la lámpara	Tipo de lámpara Potencia total Lastre de pérdida de potencia Flujo luminoso total de la fuente de luz Índice de Reproducción Cromática	LED 20 W 0 2880 lm ≥90	



*Nota: Para mayor información acerca de las especificaciones técnicas y configuración del producto consulte la ficha técnica.



_T704RS / ZIGA SOBREPONER 2 M

- _Cuerpo extruido de aluminio con pintura electrostática
- _Difusor frosted
- _LED
- _Índice de Protección: IP40
- _Conexión ON-OFF / 0-10 V: 120-277 V AC
- _Conexión TRIAC: 120 V AC
- _Temperatura de Color Correlacionada Nominal TCC: 2700 K, 3000 K, 4000 K
- _Acabados

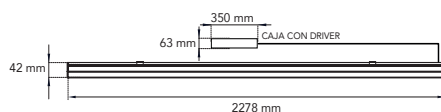

Configuración del producto

	TCC	Óptica	Control	Acabado
T704RS	2	F	N	B
	2 2700 K 3 3000 K 4 4000 K	F Difusor frosted	A 0-10 V N ON-OFF T TRIAC	B Black Z Bronze O Brown C Champagne M Metallic magma W White S Sylver



Montaje	Lugar de montaje Tipo Con posibilidad de instalarse en tándem	Muro Sobreponer	Curva Difusor frosted
Eléctrico	Equipo de control necesario Equipo de control incluido Regulación	Sí No 0-10 V / ON-OFF / TRIAC	
Dimensión	Longitud Altura Ancho	2278 mm 25 mm 42 mm	
Peso	Neto (sin driver)	0.840 kg	
Luz	Adaptabilidad Distribución de luz FWHM / Ángulo de haz	Fijo Uplight / downlight Difuso	
Descripción de la lámpara	Tipo de lámpara Potencia total Lastre de pérdida de potencia Flujo luminoso total de la fuente de luz Índice de Reproducción Cromática	LED 40 W 0 5760 lm ≥90	



*Nota: Para mayor información acerca de las especificaciones técnicas y configuración del producto consulte la ficha técnica.









_EXTERIORES

_T090P / PROYECTOR MICRO

- _Cuerpo de aluminio maquinado con pintura electrostática
- _Ópticas: Super concentrada 10°, concentrada 14°, media 30°, elíptica 17°x35°, difusa 40°
- _1 LED
- _Índice de Protección: IP65
- _Conexión: 120 V AC
- _Temperatura de Color Correlacionada Nominal TCC: 2700 K, 3000 K, 4000 K, 5000 K
- _Accesorios (no incluidos)*
Cánope, estaca, louver
- _Acabados

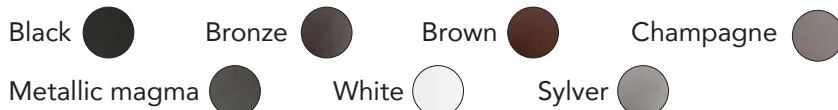

Configuración del producto

T090P	Instalación	TCC	Óptica	Control	Acabado
	K	3	M	N	B
	C Cánope K Estaca	2 2700 K 3 3000 K 4 4000 K 5 5000 K A Azul M Ámbar R Rojo V Verde	K Super concentrada 10° C Concentrada 14° M Media 30° E Elíptica 17°x35 D Difusa 40°	N ON-OFF	B Black Z Bronze O Brown C Champagne M Metallic m W White S Sylver

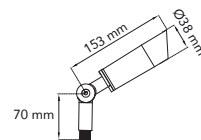

Montaje	Lugar de montaje Tipo	Piso / pasto Sobreponer	Ópticas 10° 14° 30° 17x35° 40°
Eléctrico	Equipo de control necesario Equipo de control incluido Regulación	No No ON-OFF	
Dimensión	Diámetro Altura Largo	Ø38 70 mm 153 mm	
Peso	Neto (sin driver)	0.210 kg	
Luz	Adaptabilidad Distribución de luz FWHM / Ángulo de haz	Dirigible Directa 10°, 14°, 30°, 17°x35° 40°	
Descripción de la lámpara	Tipo de lámpara Potencia total Lastre de pérdida de potencia Flujo luminoso total de la fuente de luz Índice de Reproducción Cromática	LED 1 W 0 155 lm ≥90	



*Nota: Para información acerca de los accesorios y configuración del producto consulte la ficha técnica.





_T100P / PROYECTOR GU10

- _Cuerpo de aluminio maquinado con pintura electrostática
- _Lámpara GU10 (no incluida)
- _Índice de Protección: IP65
- _Conexión: 120 V AC
- _Accesorios (no incluidos)*
- Cánope, estaca
- _Acabados



Configuración del producto

	Instalación	Equipo	Óptica	Control	Acabado
T100P	C	H	S	N	B
	C Cánope K Estaca	H Lámpara no incluida GU10	S Sin óptica	N ON-OFF	B Black Z Bronze O Brown C Champagne M Metallig m W White S Sylver

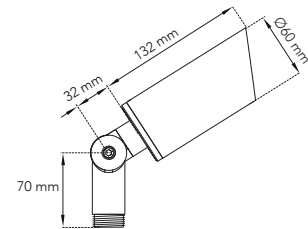

Montaje	Lugar de montaje Tipo	Piso / pasto Sobreponer
Eléctrico	Equipo de control necesario Equipo de control incluido Regulación	No No ON-OFF
Dimensión	Diámetro Altura Largo	Ø60 70 mm 132 mm
Peso	Neto	0.531 kg
Luz	Adaptabilidad Distribución de luz	Dirigible Directa
Descripción de la lámpara	Tipo de lámpara (no incluida) Potencia total Lastre de pérdida de potencia Flujo luminoso de la fuente de luz	GU10 Máximo 8,5 W 0 Según lámpara a colocar



*Nota: Para información acerca de los accesorios y configuración del producto consulte la ficha técnica.



_T101P / PROYECTOR PAR20

_Cuerpo de aluminio maquinado con pintura electrostática

_Lámpara PAR20 (no incluida)

_Índice de Protección: IP65

_Conexión: 120 V AC

_Accesorios (no incluidos)*

Cánope, estaca

_Acabados



Configuración del producto

	Instalación	Equipo	Óptica	Control	Acabado
T101P	C	H	S	N	B
	C Cánope K Estaca	H Lámpara no incluida PAR20	S Sin óptica	N ON-OFF	B Black Z Bronze O Brown C Champagne M Metallic m W White S Sylver

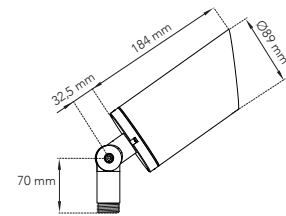

Montaje	Lugar de montaje Tipo	Piso / pasto Sobreponer
Eléctrico	Equipo de control necesario Equipo de control incluido Regulación	No No ON-OFF
Dimensión	Diámetro Altura Largo	Ø89 70 mm 184 mm
Peso	Neto	1.109 kg
Luz	Adaptabilidad Distribución de luz	Dirigible Directa
Descripción de la lámpara	Tipo de lámpara (no incluida) Potencia total Lastre de pérdida de potencia Flujo luminoso de la fuente de luz	PAR20 Según lámpara a utilizar 0 Según lámpara a utilizar



*Nota: Para información acerca de los accesorios y configuración del producto consulte la ficha técnica.



_T102 / PROYECTOR PAR30

_Cuerpo de aluminio maquinado con pintura electrostática

_Lámpara PAR30 (no incluida)

_Índice de Protección: IP65

_Conexión: 120 V AC

_Accesorios (no incluidos)*

Cánope, estaca

_Acabados

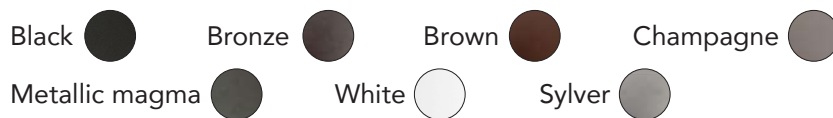

Configuración del producto

	Instalación	Equipo	Óptica	Control	Acabado
T102P	C	H	S	N	B
	C Cánope K Estaca	H Lámpara no incluida PAR30	S Sin óptica	N ON-OFF	B Black Z Bronze O Brown C Champagne M Metallic m W White S Sylver

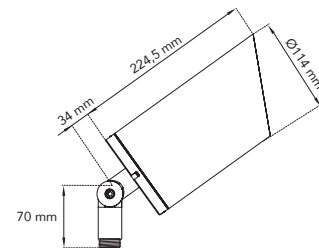

Montaje	Lugar de montaje Tipo	Piso /pasto Sobreponer
Eléctrico	Equipo de control necesario Equipo de control incluido Regulación	No No ON-OFF
Dimensión	Diámetro Altura Largo	Ø114 70 mm 224,5 mm
Peso	Neto	1.521 kg
Luz	Adaptabilidad Distribución de luz	Dirigible Directa
Descripción de la lámpara	Tipo de lámpara (no incluida) Potencia total Lastre de pérdida de potencia Flujo luminoso de la fuente de luz	PAR30 Según lámpara a utilizar 0 Según lámpara a utilizar



*Nota: Para información acerca de los accesorios y configuración del producto consulte la ficha técnica.



_T600PK / LUCIÉRNAGA

_Luminaria tipo kit, incluye: 8 varillas de fibra de vidrio de 3 diferentes tamaños:

3 varillas de 1200 mm, 2 de 800 mm y

3 de 600 mm

_Cada varilla incluye una estaca de plástico de 300 mm y cable de

1 m para realizar conexiones

_Incluye driver remoto

_Sin óptica

_8 LEDs bajo brillo

_Índice de Protección: IP65

_Conexión: 120-220 V AC

_Temperatura de Color Correlacionada Nominal TCC: 3000 K,

5000 K, ámbar, azul, rojo y verde

_Acabado:

Black 

Configuración del producto

	TCC	Óptica	Control	Acabado
T600PK	3	S	N	B
	3 3000 K 5 5000 K A Azul M Ámbar R Rojo V Verde	S Sin óptica	N ON-OFF	B Black

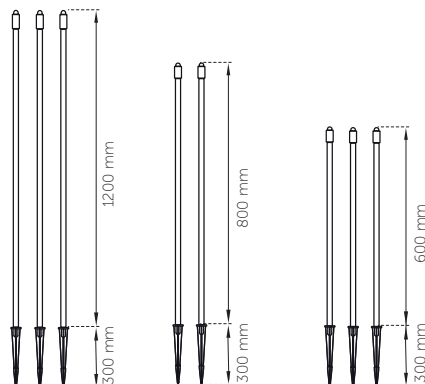

Montaje	Lugar de montaje Tipo	Pasto /tierra Sobreponer
Eléctrico	Equipo de control necesario Equipo de control incluido Regulación	No No ON-OFF
Dimensión	Altura	1200 mm 800 mm 600 mm
Peso	Neto	0.500 kg
Luz	Adaptabilidad Distribución de luz	Fijo Directa
Descripción de la lámpara	Tipo de lámpara Potencia total Lastre de pérdida de potencia	LED 1 W 0



*Nota: Para información acerca de los accesorios y configuración del producto consulte la ficha técnica.

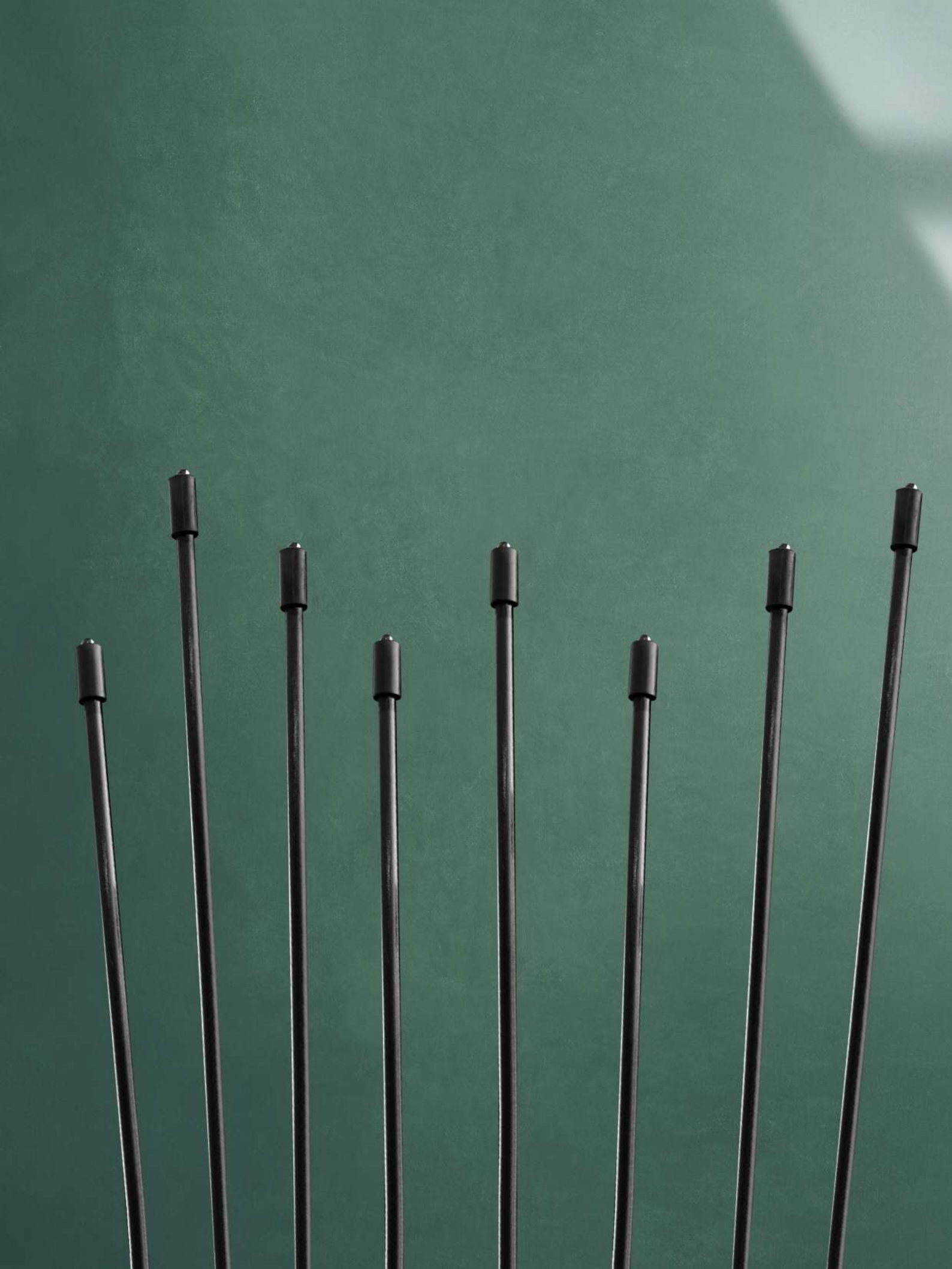

_SIMBOLOGÍA



LED integrado



Rango de voltaje



Empotrar en techo



LED bajo brillo



Temperatura de color correlacionada

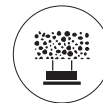

Suspender en techo



Ahorro de energía



Tiempo de vida útil



NOM



Hecho en México



Sobreponer en muro



Lámpara GU10



Índice de Protección



Sobreponer en piso



Lámpara PAR20



Potencia total



Sobreponer en techo



Lámpara PAR30

_ACABADOS

B Black



C Champagne



W White

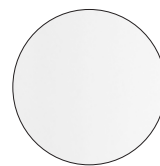

Z Bronze



M Metallic magma



S Sylver



O Brown



